

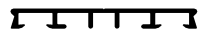

E-mail:Kápolnai Áruház:
Egri Áruház:uzlet@szinesfemaruhas.hu
szinesfemeqer@gmail.com"X"-el funkcionált és kitöltött igénylő lapját
küldje az Ön által jónak ítélt e-mail címre !**MŰANYAG CÍMOLDAL****Polikarbonát szerelési segédanyagok**X → **Megrendelő adatai:**Név:
Cím:
Ügyintéző:
Tel/Fax:
Száll. határidő:
Fizetés:
Száll., számlázási cím:
Dátum, aláírás, ph.:
(kivételesen emailben)X → **Ajánlat kérő adatai:**

Megjegyzés:

Megnevezés	kg/fm	Mennyiség	Egységár	Nettó érték	információ		
Leszorító alumínium profil MS 0065 	2600, 3100, 3600, 4100, 4600, 5200, 6200, 7200, 8200, 9200	0,46			Használható valamennyi üregkamrás illetve tömör lemez rögzítéséhez. Ezenfelül kiválóan alkalmas egyéb lemezárúkból készült (alumínium, üveg stb), vízzáró tető illetve oldalfal kiképzésére is.		
Takaró alumínium profil MS 0066 	3100, 4600, 6200, 9200	0,35	Mennyiség	Egységár	Nettó érték	A leszorító alumínium profil látszódo csavarzatának elrejtésére szolgál. Esztétikai szerepe mellett a vízzárás hatékonyságát is megnöveli.	
Tömítő (szigetelő) profilgumi 	Tekercsből levágva	TÁJÉKOZTATÓ JELLEGŰ	Mennyiség	Egységár	Nettó érték	A leszorító profil két szélén elhelyezkedő erre a célra kiképzett fogadórészebe illeszkedő tömítőgumi. Vásárláskor a szükséges mennyiség a leszorító alumínium profil hosszának kétszerese.	
Alátét (fektető) profilgumi 	Tekercsből levágva	TÁJÉKOZTATÓ JELLEGŰ	Mennyiség	Egységár	Nettó érték	A tartószerkezet lefedésére, a lemezek hőtágulási mozgásából képződő anyagkopás kiküszöbölésére szolgál. Többfunkciós felhasználásra: 30,40,50,60 mm szélességben.	
Vízorros alu. profilok MS 0067, MS 0068 	10 mm-es 16 mm-es	2110, 3170, 4220, 6350 2110, 3170, 4220, 6350	0,36 0,38	Mennyiség	Egységár	Nettó érték	Az üregkamrás polikarbonát lemezek alsó, tető esetében vízelvezető csatornába érkező végének lezárására szolgál. Mechanikai védelmet nyújt a nyitott kamravégeket lezáró páraáteresztő szalagnak és a kialakított légrésnek köszönhetően segíti a kamrák átszellőzését, illetve merevíti a tábla élet.
Függőleges építéséhez MS 0090, MS 0091 	10 mm-es 10 mm-es	6400 6400		Mennyiség	Egységár	Nettó érték	Polikarbonát anyagú profilok PCU 6 x 2100 mm PCU 10 x 2100 mm PCU 16 x 2100 mm PCH 10 x 6000 mm PCH 10 x 6000 mm bontható PCH 16 x 6000 mm PCH 16 x 6000 mm bontható
Alumínium U profilok U profil 8 x 8 x 1,0 x 6000 U profil 25 x 13 x 1,3 x 6400 U profil 20 x 20 x 2,0 x 6000 U profil 30 x 30 x 2,0 x 6000	6 mm-es PC-hoz 10 mm-es PC-hoz 16 mm-es PC-hoz 25 mm-es PC-hoz						
SCAPA végzáró szalag 25 mm - es párazáró szalag (10 mm-es PC-hoz) 38 mm - es párazáró szalag (16 mm-es PC-hoz) 50 mm - es párazáró szalag (25 mm-es PC-hoz)			Mennyiség	Egységár			A nyitott kamravégek szakszerű lezárására 25 mm - es páraáteresztő szalag 38 mm - es páraáteresztő szalag 50 mm - es páraáteresztő szalag
Rögzítőcsavarok alu. szerkezethez (rozsdamentes) acélszerkezethez (horganyzott) faszerkezethez (rozsdamentes)	6,3 x 45 4,8 x 45 6,3 x 50		Mennyiség	Egységár			6,3 x 50 5,5 x 50 6,3 x 60 5,5 x 60 6,3 x 70
Neoprén alátét EPDM gumival vulkanizálva	6,7 x 25						Neutrális szilikon 310 ml/db

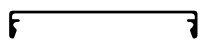

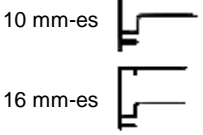
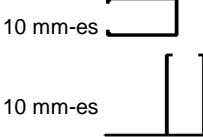
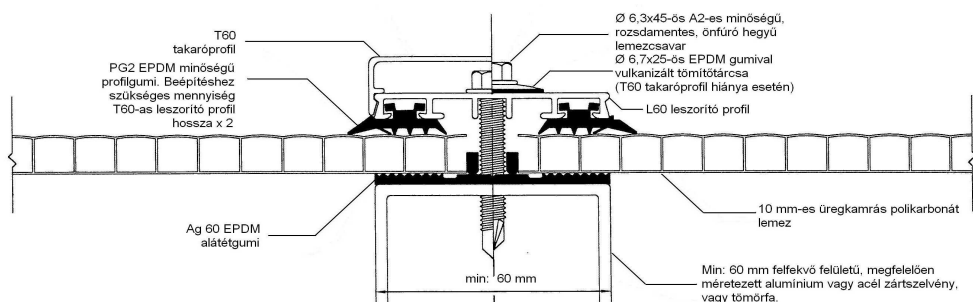
Készleten nem lévő anyagokat ~ 5 munkanapon belül - rugalmas hozzáállással -, megbízható minőségben és árban biztosítjuk.

2016.02.14

